



SBS63X2PEDH

FA63X

SBS63XE

FA63XBI

SBS63XED

SBS8004P

SBS63NED

SBS8004PO

SBS63XEDH

SBS8004AO

S20STRP6

en	Instruction Manual
it	Manuale di istruzioni
pt	Manual de Instruções
fr	Notice d'Utilisation
sv	Bruksanvisning
es	Manual de instrucciones
de	Bedienungsanleitung
dk	Brugsvejledning
fin	Käyttöohje
no	Bruksanvisning
sk	Používateľská príručka
nl	Gebruikershandleiding
ar	دليل المستخدم



Sehr geehrter Kunde,

Wir möchten Ihnen eine optimale Effizienz Ihres Produkts bieten, welches in modernen Betrieben mit akribischen Qualitätskontrollen hergestellt wurde.

Hierzu bitten wir Sie die Bedienungsanleitung vollständig und gründlich durchzulesen und das Handbuch als Referenzquelle aufzubewahren. Wenn Sie das Produkt wiederum an eine andere Person weitergeben, geben Sie auch dieses Handbuch zusammen mit dem Produkt weiter.

Das Benutzerhandbuch gewährleistet die schnelle und sichere Anwendung des Produkts.

- Vor der Installation und Anwendung des Produkts, lesen Sie bitte diese Bedienungsanleitung sorgfältig durch.
- Beachten Sie auf alle Fälle die Anleitung im Zusammenhang mit der Sicherheit.
- Da Sie diese Bedienungsanleitung auch in der Zukunft benötigen werden, sollte es leicht zugänglich aufbewahrt werden.
- Lesen Sie auch die, mit dem Produkt mitgelieferten, sonstigen Belege durch.

Beachten Sie, dass diese Anleitung für mehrere Produktmodelle anwendbar ist. Differenzen zwischen den Modellen sind eindeutig aufgeführt.

Symbole und Erläuterungen

In dieser Bedienungsanleitung befinden sich folgende Symbole:

	Wichtige Informationen oder hilfreiche Tipps.
	Risiken für Gesundheit und Produkt.
	Stromschlagrisiko.
	Verpackung des Produktes, produziert aus wiederverwertbarem Materialien entsprechend der nationalen Umweltschutzgesetze.

Inhaltsverzeichnis

1 Sicherheits- und Umweltschutzanweisungen	3	4 Vorbereitung	15
1.1. Allgemeine Sicherheit	3	4.1. Energiesparmaßnahmen	15
1.1.1 HC Hinweis	5	4.2. Erstanwendung	15
1.1.2 Für Modelle mit Wasserspender	5	5 Nutzung des Geräts	16
1.2. Verwendungszweck	5	5.1. Anzeigetafel	16
1.3. Kindersicherheit	6	5.2. Aktivierung des Warnsignals zum Auswechseln des Wasserfilters	23
1.4. Einhaltung der WEEE-Richtlinie und Entsorgung des Altprodukts	6	5.3. Anwendung des Wasserspenders	24
1.5. Einhaltung der RoHS-Richtlinie	6	5.4. Auffüllen des Wassertanks für den Wasserspender	24
1.6. Verpackungsinformation	6	5.5. Reinigung des Wassertanks	25
2 Ihr Kühlschrank	7	5.6. Eis / Wasserentnahme	26
3 Montage	8	5.7. Tropfschale	26
3.1. Richtiger Standort für Installation	8	5.8. Nullgrad-Fach	27
3.2. Anbringen der Kunststoffkeile	8	5.9. Gemüsefach	27
3.3. Einstellung der Füße	9	5.10. Blaues Licht	27
3.4. Elektrischer Anschluss	9	5.11. Ionisator	27
3.5. Wasseranschluss (Diese Eigenschaft ist optional)	9	5.12. Minibar	27
3.6. Anschluss des Wasserschlauchs an das Gerät	10	5.13. Geruchsfilter	27
3.7. Anschluss ans Leitungswasser	10	5.14. Icematic Eiskübel	28
3.8. Für Geräte mit dem Einsatz von Wassergallonen	11	5.15. Eismaschine	28
3.9. Wasserfilter	11	5.16. Einfrieren von frischen Lebensmitteln	30
3.9.1. Die Montage des externen Filters an die Wand (diese Eigenschaft ist optionell)	12	5.17. Empfehlungen zur Lagerung von eingefrorenen Lebensmitteln	30
3.9.2. Interne Filter	13	5.18. Informationen zum Tiefgefrierfach	30
		5.19. Einräumen der Lebensmittel	31
		5.20. Tür-Offen-Warnung	31
		5.21. Beluchtungsleuchte	31
		6 Pflege und Reinigung	32
		6.1. Vermeidung von schlechtem Geruch	32
		6.2. Schutz von Kunststoffoberflächen	32
		7 Problemlösungen	33

1 Sicherheits- und Umweltschutzanweisungen

Dieses Kapitel beinhaltet die Sicherheitshinweise, um Verletzungsgefahr und materielle Schäden zu vermeiden. Bei Nichtbeachtung dieser Hinweise erlischt sämtliche Garantieleistung des Geräts.

1.1. Allgemeine Sicherheit

- Dieses Gerät darf nicht von Personen mit eingeschränkten physischen, sensorischen oder geistigen Fähigkeiten bedient werden. Die Bedienung dieses Geräts ist nur geeignet falls sie von einer verantwortlichen Person gründlich in die Bedienung des Gerätes eingewiesen wurden. Das Spielen von Kindern mit diesem Gerät ist nicht erlaubt.
- Falls während des Betriebs eine Störung auftritt, ziehen Sie das Gerät vom Netzstecker.
- Nachdem Sie den Netzstecker herausgezogen haben, warten Sie mindestens 5 Minuten bevor Sie es erneut einstecken. Ziehen Sie den Netzstecker aus, wenn das Produkt nicht in Betrieb ist. Den Stecker auf keinen Fall mit nassen Händen berühren! Ziehen Sie niemals am Netzkabel – ziehen Sie direkt am Stecker.
- Beim Einstecken des Netzsteckers in die Steckdose, das Ende des Steckers mit einem trockenen Tuch wischen.
- Sollte die Steckdose lose sein, den Stecker des Kühlschranks nicht einstecken.
- Während der Installation, Wartung oder Reparatur den Netzstecker aus der Steckdose ziehen.
- Falls Sie das Gerät für eine gewisse Dauer nicht benutzen werden, ziehen Sie es aus dem Netzstecker und entleeren Sie den Innenraum.
- Verwenden Sie niemals Dampf- oder Sprühreiniger zum Reinigen und Abtauen Ihres Kühlschranks. Die Dämpfe oder Nebel können in Kontakt mit stromführenden Teilen geraten und Kurzschlüsse oder Stromschläge auslösen!
- Spritzen oder schütten Sie aus Sicherheitsgründen kein Wasser direkt auf oder in den Kühlschrank! Es besteht Stromschlaggefahr!
- Benutzen Sie das Gerät niemals, wenn die sich auf der Oberseite bzw. auf der Rückseite befindlichen Bereiche mit den elektronischen Leitern

Sicherheits- und Umweltschutzanweisungen

im Inneren geöffnet sind (Abdeckung der elektronischen Leiterplatten) (1).

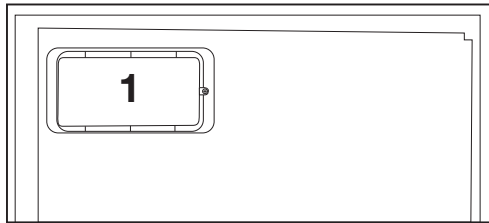
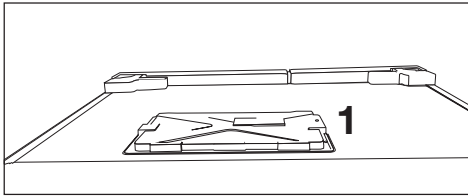

- Das Gerät sollte bei Störungen auf keinen Fall betrieben werden, da eine Stromschlaggefahr besteht. Führen Sie nichts durch, bevor Sie mit dem Kundendienst Kontakt aufgenommen haben.
- Schließen Sie das Produkt an eine geerdete Steckdose an. Die Erdung muss durch einen Fachmann durchgeführt werden.
- Falls in Ihrem Produkt eine LED Beleuchtung vorhanden ist, wenden Sie sich beim Ersetzen oder bei einer Störung an den Kundendienst.
- Berühren Sie gefrorene Lebensmittel nicht mit der Hand! Sie könnten festfrieren!
- Legen Sie keine flüssigen Getränke in Flaschen oder Dosen in das Gefrierfach. Sie könnten platzen!
- Stellen Sie Getränke fest verschlossen und im senkrechten Zustand ab.
- Sprühen Sie keine entflammaren Stoffe, in der Nähe des Kühlschranks, da eine Feuer- und Explosionsgefahr besteht.
- Lagern Sie keine Produkte die entflammbar sind oder entflammbare Gase beinhalten (Sprähdosen u. Ä.) oder explosive Stoffe in Ihrem Kühlschrank.
- Stellen Sie keine mit Flüssigkeit gefüllten Objekte auf den Kühlschrank. Bei elektrischen Geräten kann ein Wasserspritzer zu einem Kurzschluss oder zu einem Brand führen.
- Setzen Sie das Gerät keinem Regen, Schnee, direktem Sonnenlicht oder Wind aus, da dies die elektrische Sicherheit. Der Türgriff könnte sich lösen.
- Achten Sie darauf an den beweglichen Teilen im

Sicherheits- und Umweltschutzanweisungen

Innenraum des Geräts nicht Ihre Hände oder sonstige Teile Ihres Körper einzuklemmen.

- Verwenden Sie niemals die Türen und Fächer des Kühlschranks als Stützen oder Stufen. Dies würde zum Umkippen des Geräts oder zu Schäden an den Bestandteilen führen.
- Achten Sie darauf, dass das Netzkabel nicht zerquetscht wird.

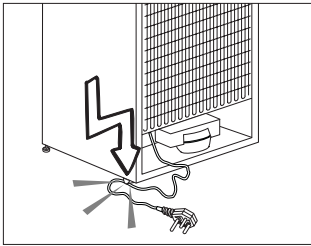

1.1.1 HC Hinweis

Sofern Ihr Gerät mit dem Kühlmittel R600a arbeitet, achten Sie also darauf, Kühlkreislauf und Leitungen während Betrieb und Transport nicht zu beschädigen. Dieses Gas ist entflammbar. Bei Beschädigungen halten Sie das Produkt von potenziellen Zündquellen fern und sorgen Sie für eine gute Belüftung des Raumes, in dem das Gerät aufgestellt wurde.



Das Typenschild links im Innenraum informiert Sie über den in Ihrem Gerät eingesetzten Kühlmitteltyp.

1.1.2 Für Modelle mit Wasserspender

- Damit der Wasserkreislauf des Kühlschranks reibungslos arbeitet, muss der Druck des Versorgungswassers 1 bis 8 bar betragen. Wenn der Druck des Versorgungswassers 5 bar übersteigt, sollte ein Druckregler verwendet werden. Falls der Druck der Wasserversorgung 8 bar übersteigt, sollte der Wasserkreislauf des Kühlschranks nicht an die Wasserversorgung angeschlossen werden. Falls Sie nicht wissen, wie Sie den Druck des Versorgungswassers messen, wenden Sie sich bitte an einen Experten. Verwenden Sie nur Trinkwasser.

1.2. Verwendungszweck

- Dieses Gerät ist zur Nutzung im Haushalt vorgesehen. Es ist für den kommerziellen Gebrauch nicht geeignet.

Sicherheits- und Umweltschutzanweisungen

- Das Gerät nur für die Lagerung von Lebensmittel und Getränken verwenden.
- Produkte die eine sensible Temperatureinstellung benötigen (Impfungen, temperaturempfindliche Arzneimittel, medizinische Materialien u. Ä.) nicht im Kühlschrank lagern.
- Der Hersteller haftet nicht für Schäden, die auf falsche Handhabung oder Transport zurückzuführen sind.
- Die Lebensdauer des Geräts, dass Sie erworben haben beträgt 10 Jahre. Es handelt sich hierbei um die Lagerhaltung der notwendigen Ersatzteile, damit das Produkt seine Funktion erfüllen kann.

1.3. Kindersicherheit

- Da das Verpackungsmaterial für Kinder eine Gefahr darstellen kann, sollte es an einer für diese unzugängliche Stelle aufbewahrt werden.
- Erlauben Sie Kindern nicht mit diesem Gerät zu spielen.
- Falls am Gerät ein Schloss vorhanden ist, sollte der Schlüssel an einem für Kinder unerreichbaren Platz aufbewahrt werden.

1.4. Einhaltung der WEEE-Richtlinie und Entsorgung des Altprodukts

Dieses Produkt entspricht den EU-Richtlinien WEEE (2012/19/E). Dieses Produkt trägt das Klassifizierungssymbol für Elektro- und Elektronik-Altgeräte (WEEE).

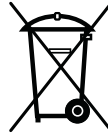

Dieses Produkt wurde mit hochwertigen Bauteilen und Materialien, die wiederverwendet werden können und für Recycling geeignet sind, gefertigt. Entsorgen Sie das Produkt am Ende seiner Lebensdauer nicht mit dem normalen

Hausmüll und anderen Abfällen. Bringen Sie es zur Sammelstelle für die Wiederverwertung von elektrischen und elektronischen Altgeräten. Bitte kontaktieren Sie Ihre örtlichen Behörden um Informationen über die Sammelstellen zu erhalten.

1.5. Einhaltung der RoHS-Richtlinie

- Dieses Produkt entspricht den EU-Richtlinien WEEE (2011/65/E). Es enthält keine schädlichen und verbotenen Materialien die in Richtlinien aufgeführt sind.

1.6. Verpackungsinformation

- Die Verpackungsmaterialien des Produkts werden aus wiederverwertbaren Materialien entsprechend unserer nationalen Umweltverordnungen gefertigt. Der Verpackungsmaterialien dürfen nicht zusammen mit dem Hausmüll oder anderen Abfällen entsorgt werden. Informationen für die hierfür vorgesehenen Sammelstellen erhalten Sie von den lokalen Behörden.

2 Ihr Kühlschrank

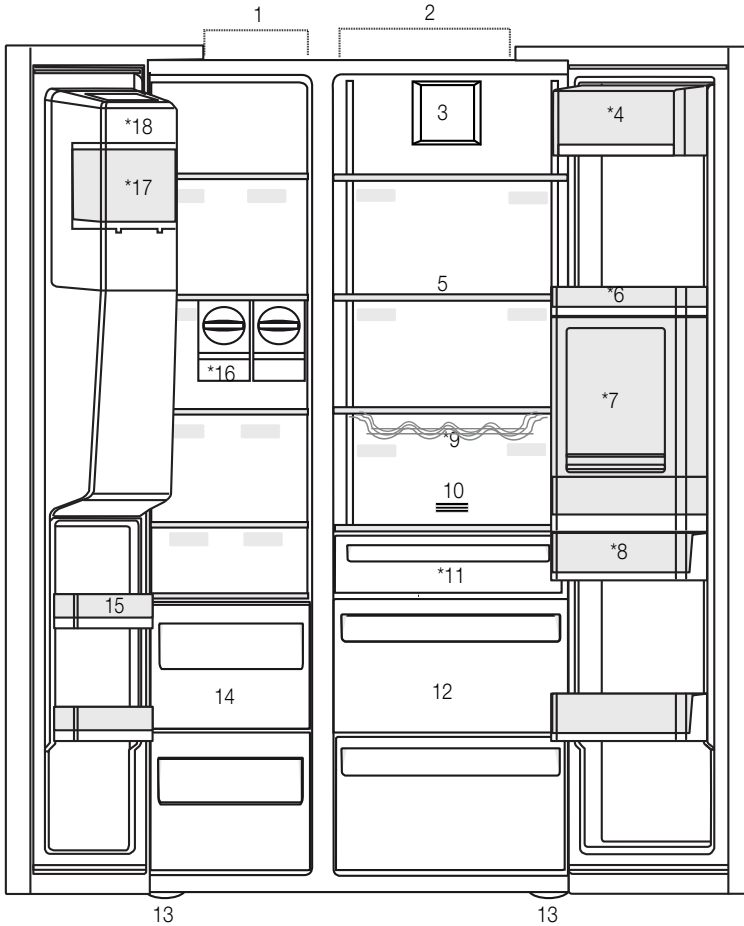

- 1- Tiefkühlbereich
 - 2- Kühlbereich
 - 3- Ventilator
 - 4- Butter- und Käsefach
 - 5- Glasregal
 - 6- Kühlfach Türkästen
 - 7- Minibar-Zubehör
 - 8- Wassertank
 - 9- Flaschenablage
 - 10- Geruchfilter
 - 11- Nullgrad-Fach
 - 12- Gemüsefach
 - 13- Einstellbare Füße
 - 14- Fach für eingefrorene Lebensmittel
 - 15- Kühlfach Türkästen
 - 16- Eismatic
 - 17- Eiseimer
 - 18- Dekorativer Deckel der Eismaschine
- *Optional



*Optional: In dieser Bedienungsanleitung sind die Formen schematisch und es ist möglich, dass diese mit Produkt nicht übereinstimmen. Falls bei Ihrem Gerät die aufgeführten Teile nicht vorhanden sind, sind diese für andere Modelle geltend.

3 Montage

3.1. Richtiger Standort für Installation

Kontaktieren Sie für die Installation des Gerätes den Kundendienst. Um das Gerät in einen betriebsfähigen Zustand zu bringen, nutzen Sie die Informationen der Bedienungsanleitung und achten Sie darauf, dass die elektrische Installation und Wasserinstallation korrekt ist. Falls nicht wenden Sie sich an einen kompetenten Elektriker und Installateur, die die notwendigen Einrichtungen durchführen.



HINWEIS: Der Hersteller haftet nicht für Schäden, die auf Handhabungen von nicht kompetenten Personen zurückzuführen sind.



HINWEIS: Während der Installation darf das Gerät nicht am Netz angeschlossen sein. Anderenfalls kann es zu schweren Verletzungen kommen oder eine Lebensgefahr darstellen.



HINWEIS: Falls die Türbreite nicht breit genug ist, um das Gerät durchzuführen, heben Sie die Tür des Geräts aus und versuchen Sie es seitlich durch zuschieben; falls dies auch nicht funktioniert, wenden Sie sich an den Kundendienst.

- Um Schwankungen zu vermeiden, stellen Sie es auf eine gerade Fläche.
- Stellen Sie das Gerät mindestens 30 cm entfernt von Wärmequellen, wie Heizkörper und Öfen und mindestens 5 cm von elektrischen Backöfen entfernt.
- Setzen Sie das Gerät keiner direkten Sonnenbestrahlung oder Feuchtigkeit aus.
- Damit das Gerät effizient betrieben werden kann, muss in dessen Umgebung eine geeignete Luftzirkulation vorhanden sein. Falls das Gerät in eine Nische platziert werden soll, sollte zwischen der Decke und den Seitenwänden mit dem Gerät ein Hohlraum von mindestens 5 cm sein.
- Stellen Sie das Geräte nicht an Orte, wo die Temperaturen bis auf 10°C sinken können.

3.2. Anbringen der Kunststoffkeile

Für die Einhaltung des Abstands für den Luftkreislauf müssen zwischen dem Gerät und der Wand die Kunststoffkeile angebracht werden.

1. Zum Anbringen der Keile lösen Sie die Schrauben auf dem Gerät und schrauben Sie diese dann wieder zusammen mit den Kunststoffkeilen fest.

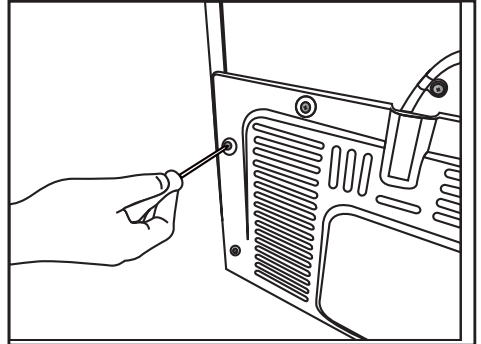

2. Bringen Sie 2 Kunststoffkeile wie in der Abbildung dargestellt, am j Lüftungsöffendeckel an.

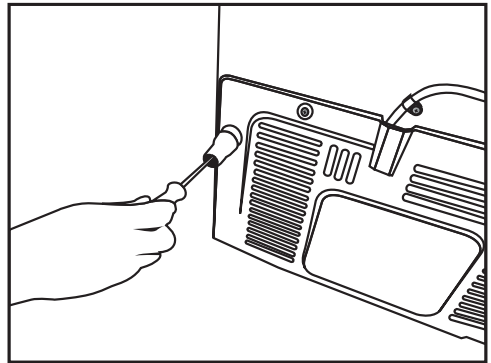

Montage

3.3. Einstellung der FüÙe

Falls Ihr Gerät an seinem Platz nicht ausbalanciert steht, können Sie die VorderfüÙe durch das Drehen nach rechts und links einstellen.

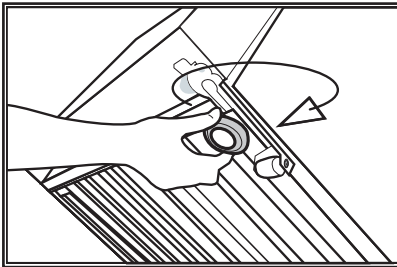
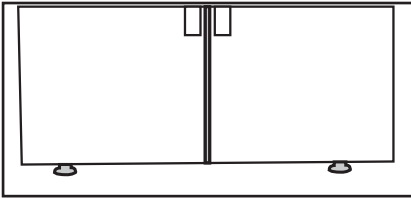

3.4. Elektrischer Anschluss



HINWEIS: Zum Anschluss dürfen keine Verlängerungskabel oder Mehrfachsteckdosen verwendet werden.



HINWEIS: Beschädigte elektrische Kabel sollten vom Kundendienst gewechselt werden.



Falls zwei Kühlgeräte nebeneinander aufgestellt werden, sollte zwischen ihnen ein Abstand von 4 cm eingehalten werden.

- Für Schäden, die auf einen Betrieb des Geräts ohne Erdung oder elektrischen Anschlusses gemäß der regionalen Richtlinie zurückgeführt werden können, übernimmt der Hersteller keine Verantwortung.
- Das Elektrokabel muss nach der Aufstellung leicht zugänglich sein.
- Schließen Sie die Stromversorgung, welches bei Ihrem Kühlschrank bei 220-240V /50 Hz liegt, an eine Steckdose mit Erdung an. Die Steckdose sollte eine Sicherung von 10-16 A besitzen.
- Zwischen dem Kühlschrank und der Wandsteckdose sollte keine Mehrfachsteckdose mit oder ohne Verlängerungskabel verwendet werden.

3.5. Wasseranschluss (Diese Eigenschaft ist optional)



HINWEIS: Während dem Anschluss sollte der Stecker des Geräts und falls vorhanden der von der Wasserpumpe ausgesteckt sein.

Die Anschlüsse an das Leitungswasser, der Filter und der Wassergallone sollte vom Kundendienst durchgeführt werden. Je nach Modell können Sie Ihr Gerät an die Gallone oder direkt an die Wasserversorgung anschließen. Zur Durchführung der Verbindung müssen Sie vorher den Wasserschlauch an das Gerät anschließen.

Je nach Modell prüfen Sie bitte ob folgende Teile mit der Lieferung Ihres Produkts angekommen sind oder nicht:

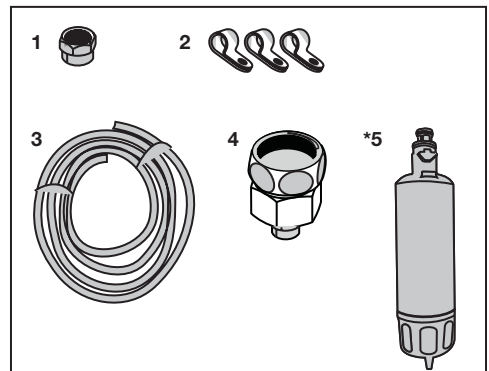

1. Anschlussmuffe (1 Stück): Wird zum Verbinden des Wasserschlauchs am Rückteil des Geräts verwendet.
2. Schlauchbefestigungsklammer (3 Stück): Wird verwendet um den Wasserschlauch an der Wand zu befestigen.
3. Wasserschlauch (1 Stück 5 Meter, Radius 1/4 Zoll): Wird für die Wasserverbindungen verwendet.
4. Wasserhahnadapter (1 Stück): Einen poröser Filter, der zum Anschluss für die Kaltwasserleitung verwendet wird.
5. Wasserfilter (1 Stück *Optional): Wird zum Anschluss des Leitungswassers an das Gerät verwendet. Falls ein Anschluss an die Gallone vorhanden ist, besteht keine Notwendigkeit für den Einsatz eines Wasserfilters.

Montage

3.6. Anschluss des Wasserschlauchs an das Gerät

Zum Verbinden des Geräts an den Wasserschlauch führen Sie bitte folgende Anweisungen durch.

1. Nehmen Sie die Anschlussmuffe am Adapter vom Schlauchende, dass an der Rückseite des Geräts angebracht ist, ab und schieben Sie die Anschlussmuffe auf den Wasserschlauch.

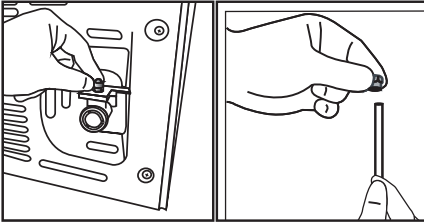

2. Befestigen Sie den Wasserschlauch durch das Drücken nach unten fest an den Adapter am Schlauchende.

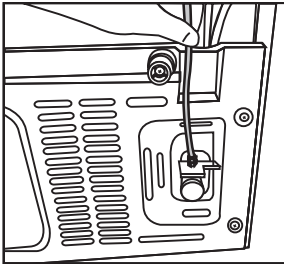

3. Befestigen Sie die Anschlussmuffe am Adapter mit dem Schlauchende. Sie können die Anschlussmuffe mithilfe eines Rohrschlüssels oder einer Zange montieren.

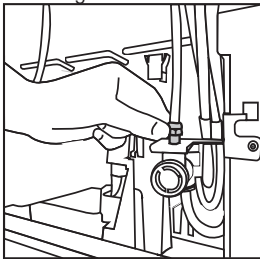

4. Falls das andere Ende des Schlauchs an das Leitungswasser angeschlossen werden soll (siehe Kapitel 3.7); falls es an eine Gallone angeschlossen werden soll muss es an die Wasserpumpe angeschlossen werden (siehe Kapitel 3.8).

3.7. Anschluss ans Leitungswasser

(Diese Eigenschaft ist optional)

Falls Sie das Gerät, angeschlossen an die Kaltwasserleitung benutzen möchten, müssen Sie an Ihre Kaltwasserleitung im Haus, ein Verbindungsstück für ein 1/2" Ventil anbringen. Falls dieses Verbindungsstück nicht vorhanden ist oder Sie sich nicht sicher sind, sollten Sie sich an einen kompetenten Installateur wenden.

1. Trennen Sie die Anschlussmuffe (1) vom Wasserhahnadapter (2).

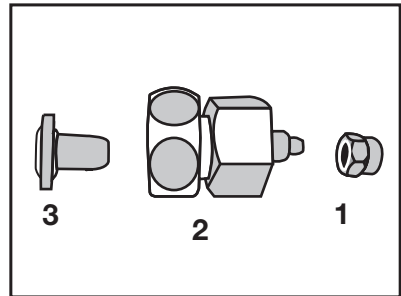

2. Schließen Sie den Wasserhahnadapter an das Ventil vom Leitungswasser.

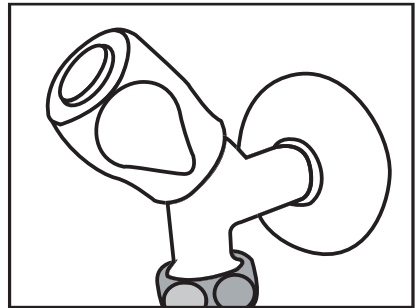

3. Stecken Sie die Anschlussmuffe auf den Wasserschlauch.

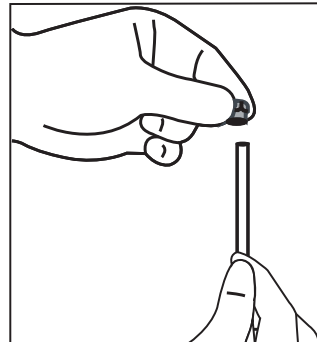

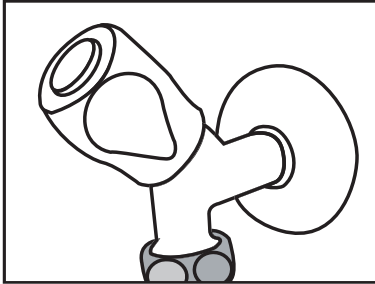

Montage

4. Befestigen Sie die Anschlussmuffe manuell/ oder mit einem Werkzeug.

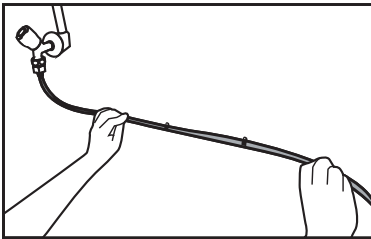

5. Um zu vermeiden, dass der Wasserschlauch beschädigt wird, sich verschiebt oder aus Versehen sich löst, befestigen Sie die Klammern an die geeigneten Plätze.



 **HINWEIS:** Vergewissern Sie sich, dass nach dem Öffnen des Wasserhahns, an beiden Enden kein Wasserleck vorhanden ist. Im Falle von einer Leckage schließen Sie sofort das Ventil und ziehen Sie alle Verbindungsstellen mit dem Rohrschlüssel oder einer Zange fest.

3.8. Für Geräte mit dem Einsatz von Wassergallonen

(Diese Eigenschaft ist optional)

Um das Gerät an eine Gallone anzuschließen, benötigen Sie eine vom Kundendienst empfohlene Wasserpumpe.

1. Nach dem Anschließen des Schlauchendes, welches aus der Pumpe (siehe 3.6) kommt an das Gerät, folgen Sie den folgenden Anweisungen.

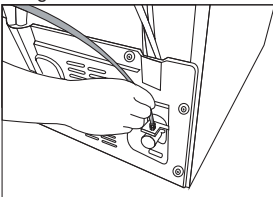

2. Schließen Sie das andere Ende des Wasserschlauchs an der Wasserpumpe an, indem Sie den Schlauch in den Schlauchanschluss der Pumpe schieben.

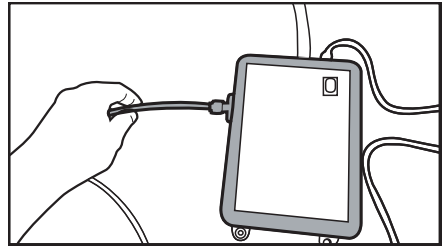

3. Befestigen Sie den Schlauch der Pumpe indem Sie es in die Gallone stecken.

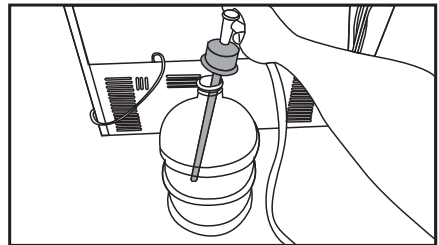

4. Nach Abschluss der Verbindung, stecken Sie den Stecker in die Steckdose und schalten Sie die Pumpe ein.



Nachdem Sie die Pumpe eingeschaltet haben, warten Sie für einen effizienten Betrieb 2-3 Minuten.



Beim Anschliessen des Wassers folgen Sie den Anleitungen in der Bedienungsanleitung.



Falls Sie das Gerät mit einer Gallone verwenden werden, benötigen Sie keinen Wasserfilter.

3.9 Wasserfilter

(Diese Eigenschaft ist optional)

Je nach Modell wird ein externer oder interner Filter vorhanden sein. Um den Wasserfilter anzubringen führen Sie folgende Anweisungen durch.

Montage

3.9.1. Die Montage des externen Filters an die Wand (diese Eigenschaft ist optional!)



HINWEIS: Montieren Sie den Filter auf das Gerät.

Je nach Modell prüfen Sie bitte ob folgende Teile mit der Lieferung Ihres Produkts angekommen sind oder nicht:

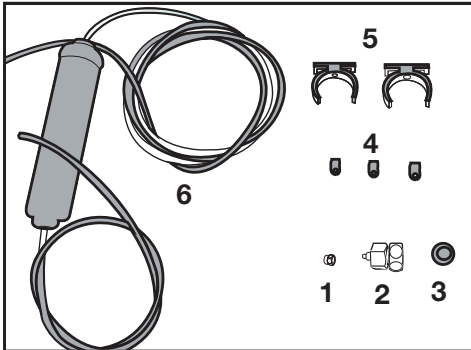

1. Anschlussmuffe (1 Stück): Wird zum Verbinden des Wasserschlauchs am Rückteil des Geräts verwendet.
 2. Wasserhahnadapter (1 Stück): Wird für den Anschluss der Kaltwasserleitung verwendet.
 3. Poröse Filter (1 Stück)
 4. Schlauchbefestigungsklammer (3 Stück): Wird verwendet um den Wasserschlauch an der Wand zu befestigen.
 5. Filterverbindungsapparat (2 Stück): Wird für die Wandmontage verwendet.
 6. Wasserfilter (1 Stück): Um das Leitungswasser an das Gerät anzuschließen. Falls ein Anschluss an die Gallone vorhanden ist, ist kein Wasserfilter notwendig.
1. Schließen Sie den Wasserhahnadapter an das Ventil vom Leitungswasser.
 2. Legen Sie einen Platz für das externe Filter fest. Filterverbindungsapparat (5) an die Wand montieren.

3. Bringen Sie den Verbindungsapparat, wie auf dem Etikett auf dem Filter angezeigt, senkrecht an. (6)

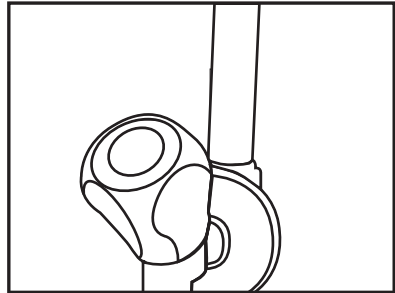

4. Schließen Sie den Wasserschlauch, der vom oberen Teil des Filters herausführt, an der Wasserverbindung des Geräts, an.

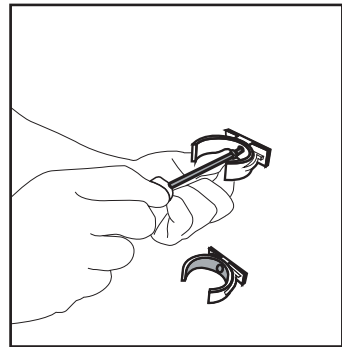

Nach Abschluss der Verbindung sollte die Ansicht wie in der folgenden Abbildung dargestellt sein.

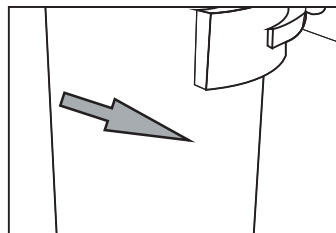
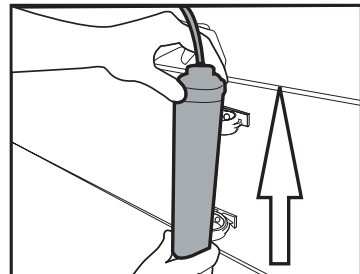

Montage

3.9.2. Interne Filter

Da der interne Filter, bei der Lieferung nicht im Gerät montiert sein wird, müssen für die Vorbereitung folgende Schritte durchgeführt werden.

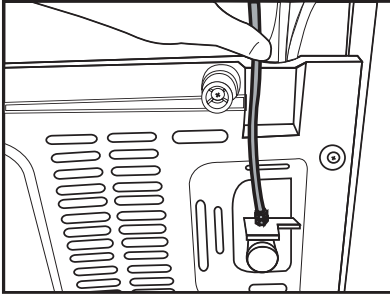

Wasserleitung:

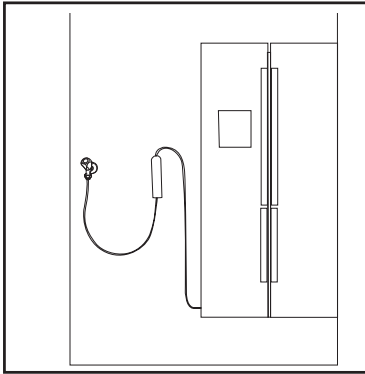

Gallonen-Leitung:

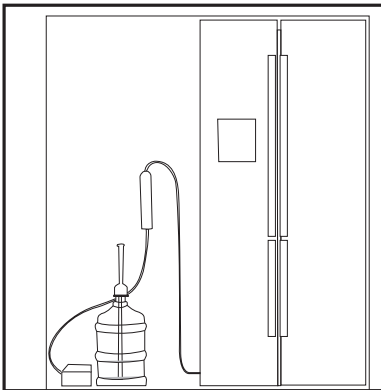

1. Für die Installation des Filters "Ice Off" (Eis Aus) Anzeige aktiv sein. Der Wechsel der Anzeige zwischen EIN - AUS kann durch Drücken der Taste "Ice" (Eis) getätigt werden.

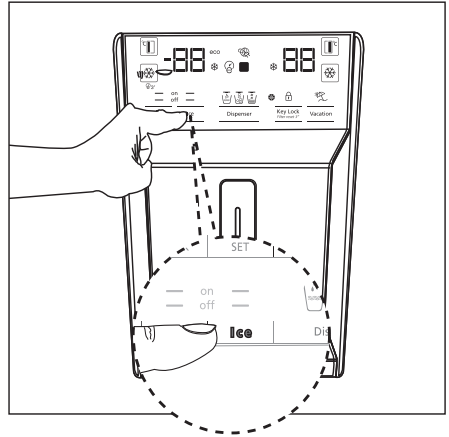

2. Um an den Wasserfilter zu gelangen, entfernen Sie das Gemüsefach (a).

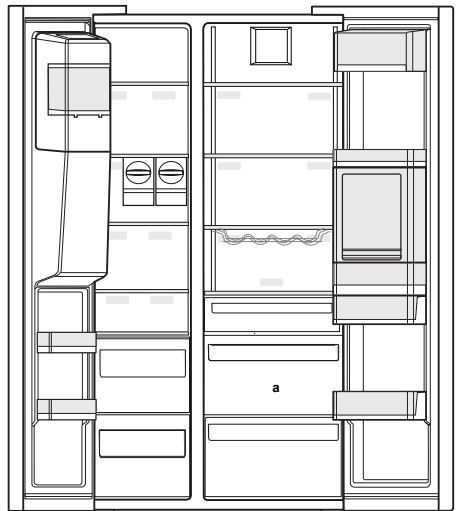

Verwenden Sie die ersten 10 Gläser Wasser nach Anbringung des Filters nicht.

Montage

3. Ziehen Sie den Bypass-Deckel des Wasserfilters an sich selbst.



Es ist normal, dass nachdem Entfernen des Deckels einige Wassertropfen vorhanden sind.

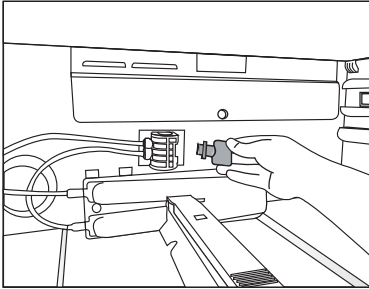

4. Verriegeln sie den Deckel des Wasserfilters indem Sie es in die Vorrichtung setzen und nach vorne schieben.

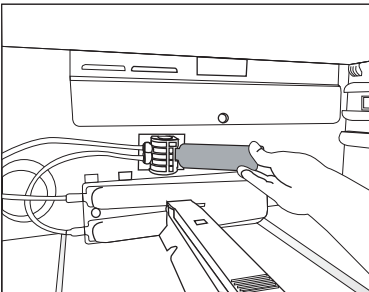

5. Drücken Sie nochmals die Taste "Ice" (Eis) auf dem Bildschirm und verlassen Sie den "Ice Off" (Eis Aus) Modus.



Der Wasserfilter reinigt manche Fremdpartikel im Wasser. Es reinigt nicht die Mikroorganismen.



Zur Aktivierung der Filterwechselfdauer siehe Kapitel 5.2.

4 Vorbereitung

4.1. Energiesparmaßnahmen



Da es dem Gerät schaden könnte, ist es nicht geeignet, dass das Gerät an die Energiesparsysteme angeschlossen wird.

- Halten Sie die Türen nicht für längere Zeit offen.
- Stellen Sie keine warmen Speisen oder Getränke in den Kühlschrank.
- Ihren Kühlschrank nicht überfüllen, dies würde den Luftstrom behindern und die Kühlkapazität reduzieren.
- Der aufgeführte Energieverbrauch Ihres Kühlschranks, wurde ohne Schublade des Gefrierteils und mit den zwei unteren Schubladen sowie maximal gefüllt mit Lebensmitteln ermittelt. Es bestehen keine Einschränkungen, das obere Glasfach je nach Form und Größe der gefrorenen Lebensmittel zu nutzen.
- Je nach Eigenschaften Ihres Geräts: Gefrorene Lebensmittel im Kühlschrank aufzutauen, führt zu Energieersparnissen und schützt die Qualität Ihrer Lebensmittel.
- Für einen energieeffizienten Betrieb und die qualitätsgerechte Lagerung des Gefrierguts sind stets die mit dem Gefrierschrank gelieferten Körbe/Schübe zu verwenden.
- Ein direkter Kontakt des Gefrierguts mit dem Temperatursensor im Gefrierschrank kann zu einem erhöhten Energieverbrauch des Geräts führen. Daher muss solch ein Kontakt mit einem oder mehreren Sensoren vermieden werden.

- Vermeiden Sie Berührungen der Lebensmittel mit dem Temperaturfühler.

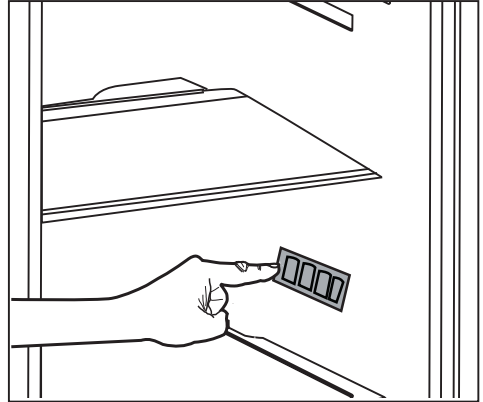

4.2. Erstanwendung

Vor der Benutzung Ihres Kühlschranks, lesen Sie die "Anweisungen zur Sicherheit und zum Umweltschutz" und die Anweisungen im Abschnitt "Installation".

- Lassen Sie das Gerät für 6 Stunden ohne Lebensmittel laufen und öffnen Sie die Tür während dieser Dauer nicht, falls nicht unbedingt nötig.



Sobald der Kompressor sich einschaltet, werden Sie ein Geräusch hören. Verdichtete Flüssigkeiten und Gase im Kühlungssystem, geben auch Geräusche ab, wenn der Kompressor nicht in Betrieb ist, dies ist normal.



Die vorderen Kanten des Kühlschranks erwärmen sich, dies ist normal. Diese Bereiche wurden so konzipiert, dass sie sich erwärmen, um eine Kondensation zu vermeiden.



Bei einigen Modellen schaltet sich das Armaturenbrett 5 Minuten nach dem Schließen der Tür automatisch ab. Es schaltet sich wieder an, wenn die Tür geöffnet wurde oder indem man auf einen beliebigen Schalter drückt, um eine Kondensation zu vermeiden.

5 Nutzung des Geräts

5.1. Anzeigetafel

Die Anzeigetafel kann je nach Modell Ihres Geräts Unterschiede vorweisen.

Die visuellen und akustischen Funktionen Ihrer Anzeigetafel helfen Ihnen bei der Nutzung Ihres Kühlschranks.

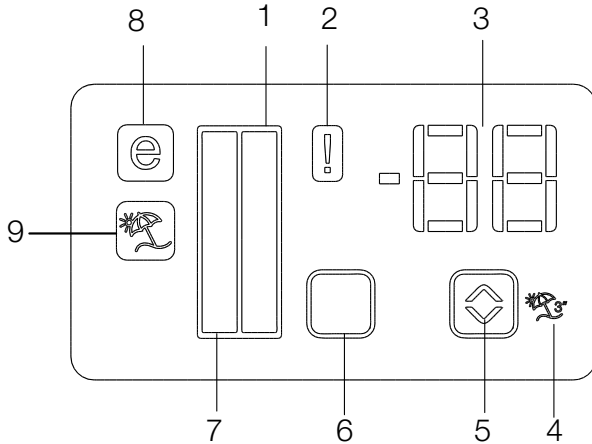

1. Anzeige Kühlbereich
2. Anzeige Fehlerzustand
3. Temperaturanzeige
4. Ferienfunktion-Taste
5. Temperatureinstellungsknopf
6. Bereichsauswahl-Taste
7. Anzeige Tiefkühlbereich-Schubladen
8. Anzeige Eco-Modus
9. Ferienfunktion-Taste

***optional**



***Optional:** Die in dieser Bedienungsanleitung aufgeführten Symbole sind als Beispiele aufgeführt, es ist möglich, dass diese nicht voll und ganz mit Ihrem Gerät übereinstimmen. Falls bei Ihrem Gerät die aufgeführten Teile nicht vorhanden sind, sind diese Symbole für andere Modelle geltend.

Nutzung des Geräts

1. Anzeige Kühlbereich

Beim Einstellen des Kühlbereichs brennt das Licht des Kühlbereichs.

2. Anzeige Fehlerzustand

Falls Ihr Kühlschrank nicht ausreichend kühlt oder ein Sensordefekt zustande kommt, schaltet sich diese Anzeige ein. Wenn diese Anzeige aktiviert ist, wird in der Temperaturanzeige des Gefrierfachs "E", in der Temperaturanzeige des Kühlfachs Zahlen wie "1, 2, 3 ..." angezeigt. Die Zahlen in diesen Anzeigen geben dem Personal des Kundendienstes Hinweise zum Fehler.

3. Temperaturanzeige

Zeigt die Temperaturen des Gefrier- und Kühlfachs an.

4. Ferienfunktion-Taste

Um diese Funktion zu aktivieren, drücken Sie die Ferientaste 3 Sekunden lang. Wenn die Ferienfunktion aktiviert ist, zeigt die Temperaturanzeige des Kühlfachs "- -" an und es finden im Kühlfach keine aktiven Kühlungsprozesse statt. Bei dieser Funktion ist es nicht geeignet, dass Sie Lebensmittel im Kühlfach lagern. Die anderen Fächer werden in den entsprechend eingestellten Temperaturen, weiterhin kühlen.

Um diese Funktion auszuschalten, drücken Sie nochmals auf die Ferien-Taste () .

5. Temperatureinstellungsknopf

Ändert die Temperatur zwischen -24°C -18°C und 8°...1°C.

6. Bereichsauswahl-Taste

Um zwischen dem Kühl- und dem Gefrierbereich zu wechseln, drücken Sie auf die Bereichsauswahl-Taste des Kühlschranks.

7. Anzeige Tiefkühlbereich-Schublade

Beim Einstellen des Gefrierbereichs brennt das Licht des Kühlbereichs.

8. Anzeige Eco-Modus

Zeigt an, dass der Kühlschrank im Energiespar-Modus betrieben wird. Diese Anzeige wird aktiv, wenn der Gefrierbereich auf die Temperatur -18°C eingestellt ist.

9. Ferienfunktion-Taste

Zeigt an, dass die Ferienfunktion aktiv ist.

Nutzung des Geräts

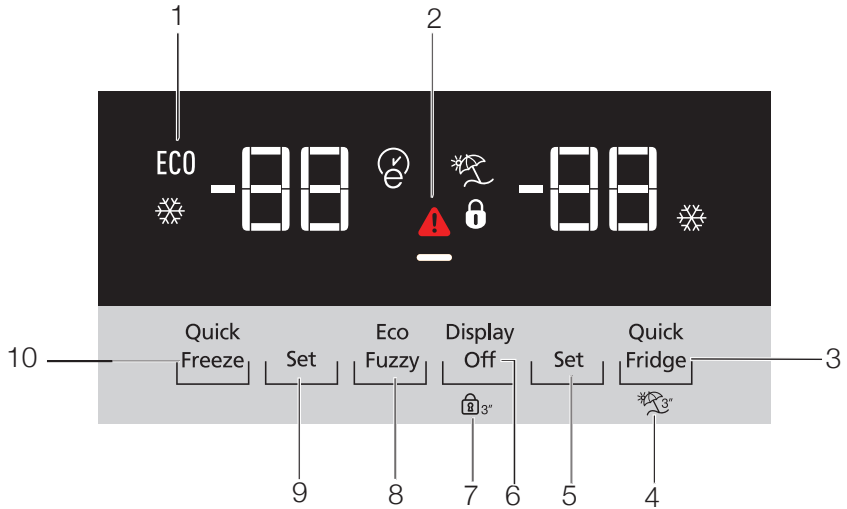

- 1- Wirtschaftliche Nutzung
- 2- Hohe Temperatur / Fehlermeldung
- 3- Schnelle Kühlung
- 4- Ferienfunktion
- 5- Temperaturregelung Kühlfach
- 6- Energiesparen (Bildschirm ausgeschaltet)
- 7- Tastensperre
- 8- Eko fuzzy
- 9- Temperaturregelung Gefrierfach
- 10- Schock-Frieren



***Optional:** Die in dieser Bedienungsanleitung aufgeführten Symbole sind als Beispiele aufgeführt, es ist möglich, dass diese nicht voll und ganz mit Ihrem Gerät übereinstimmen. Falls bei Ihrem Gerät die aufgeführten Teile nicht vorhanden sind, sind diese für andere Modelle geltend.

Nutzung des Geräts

1. Wirtschaftliche Nutzung

Dieses Symbol leuchtet, wenn der Gefrierbereich auf die wirtschaftlichsten Einstellwerte -18°C eingestellt ist. (ECO) Wenn die Funktionen Schnellkühlen oder Schockgefrieren ausgewählt sind löscht die Anzeige für wirtschaftliche Nutzung.

2. Hohe Temperatur / Fehlermeldung

Diese Anzeige (⚠) leuchtet bei der Störung von hohen Temperaturen und Fehlermeldungen. Wenn Sie diese Anzeige sehen, schauen Sie bitte in das Kapitel "Empfohlene Lösungen für Probleme" in der Bedienungsanleitung.

3. Schnelle Kühlung

Wenn die Funktion schnelle Kühlung eingeschaltet ist leuchtet die Anzeige Schnelle Kühlung (❄) und der Temperaturwert im Kühlbereich zeigt 1 an. Um diese Funktion auszuschalten, drücken Sie nochmals auf die Schnelle Kühlungs-Taste. Die Anzeige für Schnelle Kühlung erlischt und es wird auf die normalen Einstellungen zurückgestellt. Falls Sie es nicht deaktivieren wird sich die Schnelle-Kühlungsfunktion innerhalb 1 Stunde automatisch deaktivieren. Falls Sie in großen Mengen frische Lebensmittel kühlen möchten, drücken Sie vor dem Einräumen die schnelle Kühlungstaste.

4. Ferienfunktion

Um die Ferienfunktion zu aktivieren drücken Sie die Taste Nummer (4) für (🕒) 3 Sekunden, die Anzeige Ferien-Modus (🕒) wird aktiv. Wenn die Ferienfunktion aktiv ist, erscheint die Temperaturanzeige des Kühlfachs auf "- -" und im Kühlfach wird kein aktiver Kühlungsvorgang durchgeführt. Bei dieser Funktion ist es nicht geeignet, dass Sie Lebensmittel im Kühlfach lagern. Die anderen Fächer werden in den entsprechend eingestellten Temperaturen, weiterhin kühlen. Um diese Funktion auszuschalten, drücken Sie nochmals auf die Ferienfunktions-Taste.

5. Temperaturregelung Kühlfach

Wenn auf die Taste Nummer (5) gedrückt wird, kann das Kühlfach der Reihe nach auf die Werte 8,7,6,5,4,3,2 und 1 eingestellt werden. (📊)

6. Energiesparen (Bildschirm ausgeschaltet)

Wenn Sie auf diese Taste (⏻) drücken leuchtet das Energiesparsymbol (⏻) und die Funktion Energiesparen aktiviert sich. Wenn die Funktion Energiesparen aktiviert wurde, erlöschen sämtliche Lichter außer dem Symbol Energiesparen. Wenn die Funktion Energiesparen aktiv ist und auf irgendeine Taste gedrückt oder die Tür geöffnet wird, wird die Funktion Energiesparen deaktiviert und alle Symbole auf dem Bildschirm werden wieder normal eingeblendet. Wenn Sie diese Taste (⏻) nochmals drücken erlischt das Energiespar-Symbol und die Funktion Energiesparen wird deaktiviert.

7. Tastensperre

Drücken Sie 3 Sekunden lang gleichzeitig die Tastensperre-Taste (🔒). Das Licht des Symbols für die Tastensperre (🔒) wird leuchten und der Tastensperre-Modus wird aktiv. Wenn der Tastensperre-Modus aktiv ist funktionieren die Tasten nicht mehr. Drücken Sie 3 Sekunden lang gleichzeitig die Tastensperre-Taste nochmals. Das Tastensperre-Symbol erlischt und der Tastensperre-Modus wird deaktiviert. Falls Sie verhindern möchten, dass die Temperatureinstellung Ihres Kühlschranks verändert wird, drücken Sie die Taste für Tastensperre, (🔒)

8. Eko fuzzy

Um die Eko-Fuzzy-Funktion zu aktivieren, die Taste Eko-Fuzz für 1 Sekunde gedrückt halten. Wenn die Funktion aktiv ist, wird die Tiefkühlung mindestens 6 Stunden später im wirtschaftlichsten Modus arbeiten und die Anzeige Wirtschaftliche Nutzung. Um die Eko-Fuzzy-Funktion zu deaktivieren (🌿), die Taste Eko-Fuzz für 3 Sekunde gedrückt halten. Diese Anzeige leuchtet nach 6 Stunden, wenn die Eko-Fuzzy-Funktion aktiv ist.

9. Temperaturregelung Gefrierfach

Die Temperatureinstellung für das Gefrierfach wird durchgeführt. Wenn Sie die Taste Nummer (9) drücken, können Sie die Temperatur des Gefrierfachs auf die Werte -18, -19, -20, -21, -22, -23 und -24 einstellen.

10. Schock-Frieren

Für den Vorgang Schock-Frieren, drücken Sie die Taste-Nummer (10), die Anzeige für Schock-Frieren (❄️) wird aktiviert.

Wenn die Funktion Schock-Frieren eingeschaltet ist, leuchtet die Anzeige Schock-Frieren und der Temperaturwert im Kühlbereich zeigt -27 an.

Um diese Funktion auszuschalten, drücken Sie nochmals auf die Taste Schock-Frieren (❄️). Die Anzeige für Schock-Frieren erlischt und es wird auf die normalen Einstellungen zurückgestellt. Falls Sie es nicht deaktivieren wird sich die Funktion Schock-Frieren innerhalb 24 Stunde automatisch deaktivieren. Falls Sie in großen Mengen frische Lebensmittel einfrieren möchten, drücken Sie vor dem Einräumen die Taste Schock-Frieren.

Nutzung des Geräts

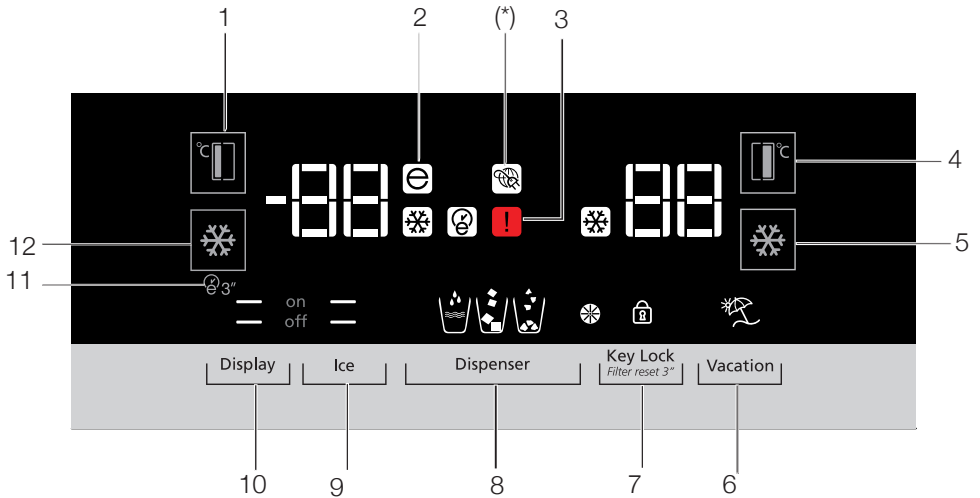

1. Temperaturregelung Gefrierfach
2. Eco-Modus
3. Fehlerzustand
4. Temperaturregelung Kühlfach
5. Schnelle Kühlung
6. Ferienfunktion
7. Tastensperre / Filterwechsel Warnung
Abbrechen
8. Auswahl Wasser, zerkleinertes Eis, Eiswürfel
9. Eisproduktion Ein/Aus
10. Bildschirm Ein/Aus
11. Autoeco
12. Schock-Frieren



***Optional:** Die in dieser Bedienungsanleitung aufgeführten Symbole sind als Beispiele aufgeführt, es ist möglich, dass diese nicht voll und ganz mit Ihrem Gerät übereinstimmen. Falls bei Ihrem Gerät die aufgeführten Teile nicht vorhanden sind, sind diese für andere Modelle geltend.

Nutzung des Geräts

1. Temperaturregelung Gefrierfach

Wenn auf die Taste Nummer (1) gedrückt wird () , kann die Temperatur des Gefrierfachs auf die Werte -18,-19,-20,-21,-22,-23,-24,-18... eingestellt werden.

2. Eco-Modus

Zeigt an, dass der Kühlschrank im Energiespar-Modus betrieben wird. Falls die Temperatur des Gefrierfachs auf -18°C eingestellt ist oder aufgrund der eco-extra Funktion energieeffiziente Kühlung durchgeführt wird, ist diese Anzeige aktiv. (ECO)

3. Fehlerzustand

Falls der Kühlschrank nicht ausreichend kühlt oder eine Sensorstörung zustande kommt, schaltet sich diese Anzeige ein. ()

Wenn diese Anzeige aktiviert ist, wird in der Temperaturanzeige des Gefrierfachs "E", in der Temperaturanzeige des Kühlfachs Zahlen wie "1, 2, 3 ..." angezeigt. Die Zahlen in diesen Anzeigen geben dem Personal des Kundendienstes Hinweise zum Fehler.

4. Temperaturregelung Kühlfach

Wenn auf die Taste Nummer (4) gedrückt wird () , kann die Temperatur des Kühlfachs auf die Werte 8,7,6,5,4,3,2... eingestellt werden.



5. Schnelle Kühlung

Für den Vorgang Schnelle-Kühlung, drücken Sie die Taste Nummer (5), die Anzeige für Schock-Frieren () wird aktiviert.

Um die Funktion zu deaktivieren drücken Sie die gleiche Taste nochmals.

Verwenden Sie diese Funktion, wenn Sie frische Lebensmittel in das Kühlfach einräumen oder Ihre Lebensmittel auf eine schnelle Weise kühlen möchten. Wenn diese Funktion aktiviert ist, wird der Kühlschrank 1 Stunde lang arbeiten.

6. Ferienfunktion



Wenn die Ferienfunktion () aktiviert ist, zeigt die Temperaturanzeige des Kühlfachs "- -" an und es finden im Kühlfach keine aktiven Kühlungsprozesse statt. Bei dieser Funktion ist es nicht geeignet, dass Sie Lebensmittel im Kühlfach lagern. Die anderen Fächer werden in den entsprechend eingestellten Temperaturen, weiterhin kühlen. Um diese Funktion auszuschalten, drücken Sie nochmals auf die Ferienfunktions-Taste. ()

7. Tastensperre / Tastensperre / Filterwechsel Warnung Abbrechen



Um die Tastensperre zu aktivieren drücken Sie auf die Taste Tastensperre () . Falls Sie ausserdem verhindern möchten, dass die Temperatur Ihres Kühlschranks verstellt wird, können Sie diese Funktion verwenden. Der Filter Ihres Kühlschranks muss alle 6 Monate gewechselt werden. Wenn Sie die Anweisungen in Kapitel 5.2 befolgen, wird Ihr Kühlschrank diese Zeit automatisch berechnen und bei Ablauf der Filterfrist eine Warnungsanzeige () für den Wechsel einblenden.

Um das Warnlicht für den Filterwechsel auszuschalten halten Sie die Taste () für 3 Sekunden gedrückt.



8. Auswahl Wasser, zerkleinertes Eis, Eiswürfel

Die Auswahl von Wasser () , Eiswürfel () , zerkleinertes Eis () können Sie durch Drücken der Taste Nummer 8 durchführen. Die Anzeige Ihrer Auswahl wird leuchten.

9. Eisproduktion Ein/Aus

Mit dem Drücken der Taste Nummer (9) () kann die Eisproduktion abgebrochen (off ) oder aktiviert (on ) werden.

10. Bildschirm Ein/Aus

Mit dem Drücken der Taste Nummer (10) kann der Bildschirm Ein/Aus abgebrochen ( off) oder aktiviert ( on) werden.

Nutzung des Geräts

11. Autoeco

Wenn auf die Taste Autoeco, Taste Nummer (11) (E3) für 3 Sekunden lange gedrückt wird, aktiviert es sich. Falls die Tür eine längere Zeit geschlossen bleibt, während diese Funktion aktiv ist, beginnt der Kühlbereich an energiesparend zu arbeiten. Wenn die Taste nochmals gedrückt wird, wird diese Funktion abgebrochen.

Diese Anzeige leuchtet, 6 Stunden nachdem die Autoeco Funktion aktiviert wurde. (E)

12. Schock-Frieren

Für den Vorgang Schock-Frieren (E) drücken Sie die Taste Nummer (12). Um diese Funktion zu deaktivieren drücken Sie die gleiche Taste nochmals.

5.2. Aktivierung des Warnsignals zum Auswechseln des Wasserfilters (Bei Produkten, die an das Trinkwassernetz angeschlossen und mit einem Filter ausgerüstet sind)

Das Warnsignal zum Auswechseln des Wasserfilters wird wie folgt aktiviert:

1. Drücken Sie innerhalb von 60 Minuten nach dem Einschalten des Gefrierschranks die Tasten Display und Vacation und halten Sie diese 3 Sekunden lang gepresst. Danach werden der Reihe nach folgende Tasten gedrückt.

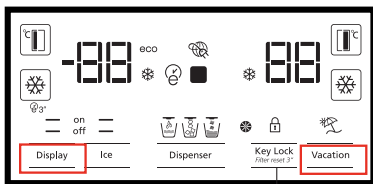

A

2. Geben Sie dann 1-4-5-3 als Passwort ein. Das eingegebene Passwortzahlen wählen Passwort bestätigen

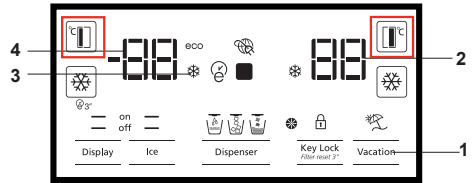

Geben Sie 1-4-5-3 wie folgt ein:

- Drücken Sie die FF-Einstellungstaste einmal
 - Drücken Sie die FRZ-Einstellungstaste einmal
 - Drücken Sie die FF-Einstellungstaste viermal
 - Drücken Sie die FRZ-Einstellungstaste einmal
 - Drücken Sie die FF-Einstellungstaste fünfmal
 - Drücken Sie die FRZ-Einstellungstaste einmal
 - Drücken Sie die FF-Einstellungstaste dreimal
 - Drücken Sie die FRZ-Einstellungstaste einmal
- Wenn das Passwort korrekt eingegeben wurde, ertönt ein kurzer Alarmton, und die Warnanzeige zum Auswechseln des Filters ist aktiviert. Die Berechnung der automatischen Filternutzungszeit wird nicht werkseitig eingeschaltet. Sie muss für mit Filtern ausgestatteten Produkten eingeschaltet werden. Der Gefrierschrank wird automatisch alle 6 Monate ein Warnsignal einschalten, dass zum Wechseln des Filters auffordert. Wenn der gleiche Vorgang bei eingeschalteter automatischer Filternutzungszeitberechnung wiederholt wird, stellt sich die Funktion ab.

5.3. Anwendung des Wasserspenders (verfügbar bei einigen Modellen)



Es ist normal, dass die ersten Gläser Wasser lauwarm sind.



Sollte der Wasserspender für eine längere Zeit nicht genutzt worden sein, schütten Sie die ersten Gläser weg, um sauberes Wasser zu erhalten.

Bei der ersten Anwendung, muss ca. 12 Stunden gewartet werden damit das Wasser gekühlt ist. Um Wasser durch Nutzung des Bildschirms zu entnehmen, wählen Sie vorher die Option Wasser, hiernach können Sie den Auslöser ziehen um Wasser zu entnehmen. Entfernen Sie das Glas kurz nach dem Sie den Auslöser gedrückt haben.

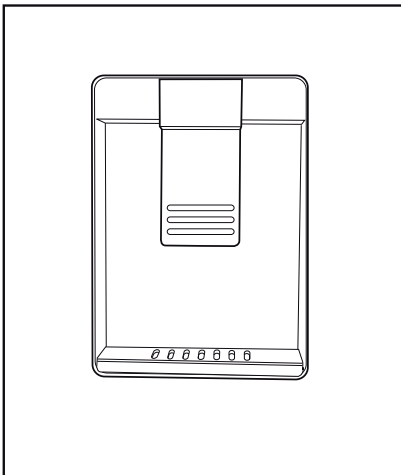

5.4. Auffüllen des Wassertanks für den Wasserspender

Öffnen Sie den Deckel des Wassertanks wie in der Abbildung dargestellt wird. Füllen Sie es mit reines und sauberes Trinkwasser. Schließen Sie den Deckel.

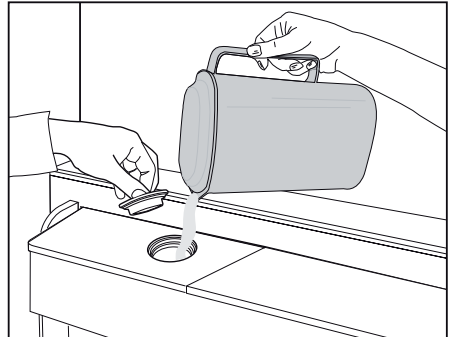

Nutzung des Geräts

5.5. Reinigung des Wassertanks

Entnehmen Sie den Wassertank aus dem Regal der Tür.

Entnehmen Sie das Regal aus der Tür mit beiden Händen.

Halten Sie den Wassertank an beiden Seiten und entnehmen Sie es mit einem 45-gradigen Winkel.

Entnehmen Sie den Deckel des Wassertanks und reinigen Sie es.

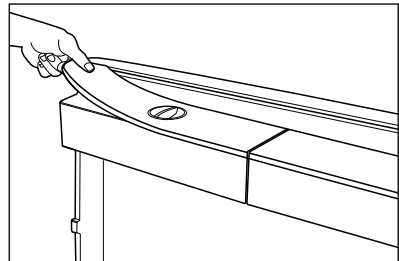
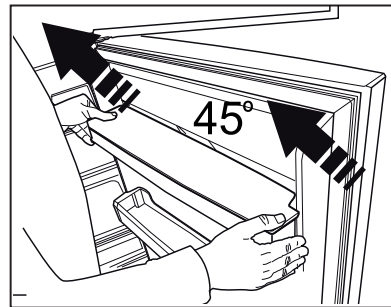
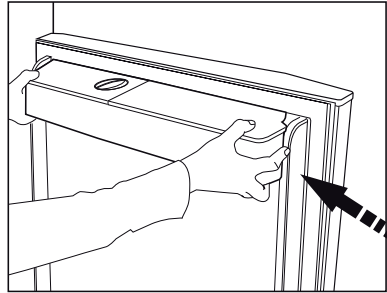

Füllen Sie den Wassertank nicht mit anderen Getränken wie Obstsäfte, kohlenensäurehaltige und alkoholischen Getränke, diese sind für die Nutzung mit dem Wasserspender nicht geeignet. Diese Flüssigkeiten könnten zu einer unreparierbaren Störung des Wasserspenders führen. Die Garantie deckt derartige Störungen nicht. Chemische Stoffe und Zusatzstoffe, die sich in derartigen Getränken / Flüssigkeiten befinden können dem Material des Wassertanks Schaden zufügen.



Die Komponenten des Wassertanks und Wasserspenders dürfen nicht in der Spülmaschine gewaschen werden.

5.6. Eis / Wasserentnahme

(diese Eigenschaft ist optional)

Zur Entnahme von Wasser (☺) / Eiswürfel (☹) / zerkleinertes Eis (☹/) wählen Sie auf Ihrem Bildschirm die entsprechende Option. Die Entnahme von Wasser/Eis erfolgt durch das Drücken des Hebel über dem Wasserspender. Beim Wechsel zwischen den Optionen Eiswürfel (☹) / zerkleinertes Eis (☹/) können bei den ersten Ausgaben Reste von der vorherigen Auswahl sein.

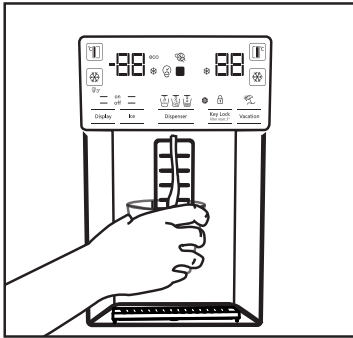

- Für die erste Entnahme von Eis / beim Wasserspender muss ca. 12 Stunden gewartet werden. Wenn nicht ausreichend Eis im Eisfach vorhanden ist, kann vom Spender kein Eis entnommen werden.
- Am Ende des Erstbetriebs sollten keine 30 Eiswürfel (3-4 Liter) verbraucht werden.
- Sollte ein Stromausfall oder eine vorübergehende Störung zustande kommen, während das Gerät in Betrieb ist, kann es vorkommen, dass etwas Eis zerschmilzt und nochmal gefriert. In diesem Fall kann das Eis verkleben. Wenn der Stromausfall oder die Störung länger andauert, kann das Eis schmelzen und zu Wasserlecks führen. Wenn ein derartiges Problem auftaucht schütten Sie das übrige Eis im Eisbehälter aus und reinigen Sie es.



HINWEIS: Das Wassersystem des Geräts darf nur an die Kaltwasserleitung angeschlossen sein. Auf keinen Fall an die Warmwasserleitung anschließen.

- Es kann sein, dass das Gerät beim Erstbetrieb kein Wasser annimmt. Der Grund hierfür ist die Luft, die sich im System befindet. Die Luft aus dem System muss abgeführt werden. Hierfür drücken Sie den Spenderhebel für 1-2 Minuten bis Wasser aus dem Spender kommt. Am Anfang kann das Wasser ungleichmäßig fließen. Nachdem die Luft vom Gerät herausgelassen wurde, wird sich dies normalisieren.
- Bei erstmaliger Anwendung des Filters kann das Wasser getrübt sein, die ersten 10 Gläser sollten nicht getrunken werden.
- Bei der ersten Installation des Geräts, muss ca. 12 Stunden gewartet werden damit das Wasser gekühlt ist.
- Das Wassersystem des Geräts ist so konzipiert, dass es nur mit reinem Wasser funktioniert. Verwenden Sie keinerlei Getränke außer Wasser.
- Sollte das Gerät aufgrund von Ferien oder ähnlichen Gründen längere Zeit nicht genutzt werden, wird es empfohlen den Wasseranschluss aufzuheben.
- Wenn der Wasserspender für längere Zeit nicht genutzt wird, können die ersten 1-2 Gläser warm sein.

5.7. Tropfschale

(dies ist eine optionale Eigenschaft)

Die Tropfen, die bei der Nutzung des Wasserspenders tropfen, sammeln sich in der Tropfschale, einen Wasserauslauf gibt es nicht. Sie können die Tropfschale entnehmen, indem Sie die Tropfschale an sich ziehen oder am Rand drücken. Somit kann das angesammelte Wasser in der Tropfschale reinigen.

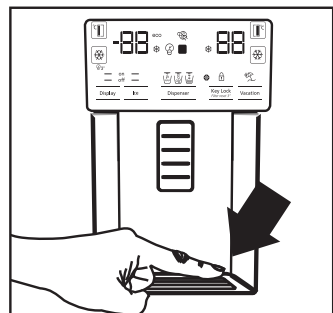

5.8. Nullgrad-Fach

(Diese Eigenschaft ist optional)

In diesem Fach werden Molkerei-Lebensmittel, die eine Aufbewahrung bei niedrigeren Temperaturen benötigen oder für Fleischprodukte die sofort verzehrt werden, gelagert. Gemüse oder Obst sollte nicht in diesem Fach gelagert werden. Sie können irgendeine der Nullgrad-Fächer herausnehmen und das Innenvolumen steigern. Um es herauszunehmen, ziehen Sie es bis zum Anschlag nach vorne und heben Sie es nach oben und ziehen Sie es an sich.

5.9. Gemüsefach

Das Gemüsefach Ihres Kühlschranks wurde so konzipiert, dass das Gemüse seine Frische schützt, indem es nicht an Feuchtigkeit verliert. Zu diesem Zweck ist im Gemüsefach die Kaltluftzirkulation intensiviert. Bewahren Sie Gemüse und Obst in diesem Fach auf. Um grünblättriges Gemüse noch länger aufzubewahren, legen Sie es nicht nebeneinander mit Obst.

5.10. Blaues Licht

(Diese Eigenschaft ist optional)

Bestrahlt das Gemüse im Gerät mit blauem Licht. Die Lebensmittel, die im Gemüsefach aufbewahrt werden, werden mit diesem blauen Lichtwellen bestrahlt und dadurch kann die Photosynthese weiterhin betrieben werden, demzufolge wird die Frische der Lebensmittel länger erhalten,

5.11. Ionisator

(Diese Eigenschaft ist optional)

Die Luft im Kühlraum wird mithilfe des Ionisierungssystem im Luftkanalsystem von negativen Ionen, die die Luft mit schlechten Bakterien und andere Moleküle, die Gerüche verursachen, eliminiert.

5.12. Minibar

(Diese Eigenschaft ist optional)

Der Zugriff an die Minibar, welches sich an der Tür des Kühlschranks befindet, ist möglich ohne die Tür zu öffnen. Somit können Sie Lebensmittel und Getränke, die häufig genutzt werden, einfach vom Kühlschrank entnehmen. Um die Klappe der Minibar zu öffnen, drücken Sie es mit der Hand und ziehen Sie es an sich.



HINWEIS: Auf keinen Fall auf die Klappe der Minibar setzen, sich daran hängen oder schwere Gegenstände darauf stellen. Das Gerät kann beschädigt werden oder Sie können sich selbst verletzen.

Falls Sie dieses Fach schließen möchten, können Sie dies durch Drücken am oberen Teil der Tür durchführen.

5.13. Geruchsfilter

(dies ist eine optionale Eigenschaft)

Der Geruchsfilter im Luftkanal des Kühlschranks verhindert die Bildung von unerwünschten Gerüchen im Kühlschrank.

Nutzung des Geräts

5.14. Icematic Eiskübel

(Diese Eigenschaft ist optional)

Füllen Sie das Icematic mit Wasser. In ca. zwei Stunden ist das Eis bereit. Nehmen Sie das Icematic nicht heraus um das Eis zu entnehmen.

Drehen Sie den Knopf am Eiseimer 90° nach rechts, das Eis wird in den Eiskübel fallen. Hiernach können Sie den Eiskübel herausnehmen und das Eis servieren.



Der Eiskübel ist nur für das Sammeln von Eis vorgesehen. Gefrieren Sie kein Wasser in diesem. Anderenfalls könnte es brechen.

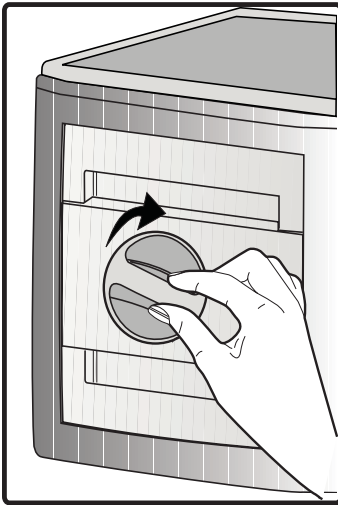

5.15. Eismaschine

(Diese Eigenschaft ist optional)

Die Eismaschine befindet sich im Oberteil der Tür des Gefrierfachs.

Bewegen Sie die Eisspeichergruppe mithilfe der Griffe an den Seiten nach oben und nehmen Sie es heraus.

Der Deko-Deckel des Icematics kann nach oben bewegend herausgenommen werden.

BEDIENUNG

Den Eisbehälter entfernen

Greifen Sie den Eisvorratsbehälter an den Griffen, dann bewegen Sie die Hände nach oben und ziehen Sie am Eisvorratsbehälter. (Abbildung 1)

Den Eisbehälter wieder einsetzen

Halten Sie den Eisvorratsbehälter an den Griffen, bewegen Sie ihn in einem Bogen nach oben um die Seiten des Behälters in ihre

Position zu schieben und stellen Sie sicher, dass die Eiswählnadel korrekt montiert ist. (Abbildung 2)

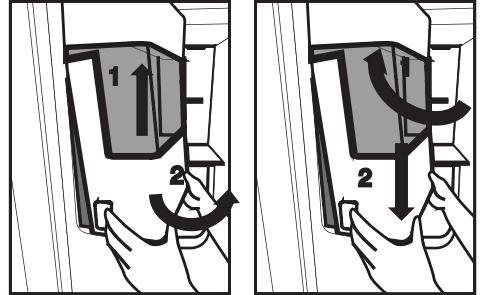

Drücken Sie kräftig nach unten, bis kein Platz mehr zwischen dem Behälter und der Türplastik ist. (Abbildung 2)

Wenn Sie Schwierigkeiten beim Wiedereinsetzen des Behälters haben, drehen Sie das Drehrad um 90° und installieren Sie es erneut wie auf Abbildung 3 gezeigt.

Nutzung des Geräts



Jedes Geräusch das sie hören, wenn das Eis in den Behälter fällt, ist ein normaler Teil des Betriebs.

Wenn der Eisspender nicht korrekt arbeitet

Wenn Sie die Eiswürfel lange Zeit nicht entfernen, kommt es zur Bildung von Eisklumpen. In diesem Fall, entfernen

Sie bitte den Eisvorratsbehälter gemäß der obigen Anweisungen, trennen Sie die Eisklumpen, entsorgen Sie das nicht trennbare Eis und geben Sie die Eiswürfel zurück in den Eisvorratsbehälter. (Abbildung 4)

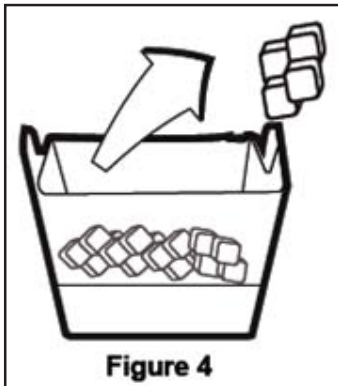

Wenn Eis nicht heraus kommt, prüfen Sie ob Eis im Kanal feststeckt und entfernen Sie es. Prüfen Sie den Eiskanal

regelmäßig und entfernen Sie Hindernisse wie in Abbildung 5 gezeigt.

Kühlschrank / Bedienungsanleitung

Wenn Sie Ihren Kühlschrank zum ersten Mal verwenden oder wenn Sie ihn lange Zeit nicht benutzt haben

Eiswürfel können auf Grund von Luft in der Röhre nach der Verbindung klein sein, jegliche Luft wird während normaler Benutzung entfernt.

Entsorgen Sie das produzierte Eis etwa einen Tag lang, da die Wasserröhre verunreinigende Substanzen enthalten kann.



Vorsicht!

Stecken Sie weder Ihre Hand noch irgendein anderes Objekt in Eiskanal oder Klinge, da es die Teile beschädigen oder Ihre Hand verletzen kann.

Lassen Sie keine Kinder am Eisspender oder Eismacher hängen, da es zu Verletzungen führen kann.

Um ein Herabfallen des Eisvorratsbehälters zu verhindern, verwenden Sie beide Hände zum Entfernen.

Wenn Sie die Tür hart schließen, kann es dazu führen, dass Wasser aus dem Eisvorratsbehälter überläuft.

Entfernen Sie den Eisvorratsbehälter nur wenn es notwendig ist.

Nutzung des Geräts

5.16. Einfrieren von frischen Lebensmitteln

- Um die Qualität der Lebensmittel im Gefrierfach zu erhalten, sollten diese so schnell wie möglich eingefroren werden, hierfür können Sie die Funktion Schock-Frieren benutzen.
- Lebensmittel die eingefroren werden, wenn diese noch frisch sind, können länger im Gefrierfach aufbewahrt werden.
- Verpacken Sie die Lebensmittel zum Einfrieren und schließen Sie diese so, dass keine Luft hinzukommt.
- Achten Sie darauf die Lebensmittel vor dem Einräumen ins Gefrierfach verpackt sind. Anstatt der traditionellen Packpapiere empfiehlt es sich Gefrierbehälter, Alufolie und feuchtigkeitsbeständiges Papier, Plastikbeutel oder ähnliche Verpackungsmaterialien zu benutzen.
- Vor dem Einfrieren etikettieren Sie alle Lebensmittel, indem Sie es mit der Datumangabe beschriften. Somit können Sie die Frische der Lebensmittel erkennen. Bewahren Sie ältere Lebensmittel, die früher eingefroren wurden im vorderen Teil und benutzen Sie diese zuerst.
- Eingefrorene Lebensmittel sollten sofort nach dem Auftauen verwendet werden und nicht nochmals eingefroren werden.
- Frieren Sie keine großen Mengen auf einmal ein.

5.17. Empfehlungen zur Lagerung von eingefrorenen Lebensmitteln

Das Fach muss mindestens auf -18°C eingestellt sein.

1. Räumen Sie Lebensmittel, die bereits gefroren eingekauft wurde möglichst schnell in das Gefrierfach, damit diese nicht auftauen.
2. Achten Sie vor dem Einräumen auf das Ablaufdatum auf dem Paket des Lebensmittels, um sicherzustellen dass es nicht abgelaufen ist.
3. Achten Sie darauf, dass das Paket nicht beschädigt ist.

5.18. Informationen zum Tiefgefrierfach

Gemäß dem IEC-Standard, wird je 100 Liter Gefriervolumen, bei einer Raumtemperatur von 32°C für das Einfrieren von 4,5 kg Lebensmittel bei -18°C oder noch niedrigeren Temperaturen 24 Stunden benötigt. Die lange Lagerung von Lebensmitteln ist nur möglich bei Temperaturen von -18°C oder noch niedrigeren Temperaturen. Die Frische der Lebensmittel (im Gefrierfach bei mind. -18°C und darunter) können monatelang beibehalten werden.

Um die bereits eingefrorenen Lebensmittel vor dem Auftauen durch einzufrierenden Lebensmittel zu schützen, achten Sie darauf, dass dieses sich nicht berühren.

Gefrierfach-Einstellung	Kühlfach-Einstellung	Hinweise
-18°C	4°C	Dies sind die als Normal empfohlenen Einstellungen.
-20°C , -22°C oder -24°C	4°C	Diese Einstellungen werden empfohlen, wenn die Umgebungstemperatur über 30°C ist.
Schock-Frieren	4°C	Verwenden Sie es, wenn Sie Ihre Lebensmittel in kürzester Zeit einfrieren möchten. Nach dem Vorgang wird Ihr Gerät auf die vorherige Einstellung zurückgestellt.
-18°C oder noch niedriger	2°C	Nutzen Sie diese Einstellungen wenn Sie der Meinung sind, dass die Umgebungstemperatur zu heiß ist oder wenn die Tür des Kühlfachs häufig geöffnet wird.

Nutzung des Geräts

Um die Dauer der Lagerung von eingefrorenem Gemüse zu verlängern, brühen Sie diese vorher und sieben Sie das Wasser. Nach dem Absieben legen Sie es in luftdichte Verpackungen und räumen Sie es im Gefrierfach ein. Banane, Tomaten, Kopfsalat, Sellerie, gekochte Eier, Kartoffeln u. Ä. Nahrungen sind für das Einfrieren nicht geeignet. Sollten diese Nahrungen trotzdem eingefroren werden, verlieren diese nur ihre Nahrungswerte und -Qualität, es besteht keine gesundheitliche Gefährdung für den Menschen.

5.19. Einräumen der Lebensmittel

Regale des Gefrierfachs	Gefrorene Lebensmittel wie Fleisch, Fisch, Eis, Gemüse u. Ä.
Regale des Kühlfachs	Topf, Teller mit Deckel und Lebensmittel in geschlossenen Behältern, Eier (geschlossene Behälter)
Kühlfach Türregale	Kleine und verpackte Lebensmittel oder Getränke
Gemüsefach	Gemüse und Obst
Frische Lebensmittelfach	Molkerei-Lebensmittel (Frühstücksprodukte, in kurzer Zeit zu verzehrende Fleischprodukte)

5.20. Tür-Offen-Warnung

(diese Eigenschaft ist optional)

Wenn die Tür Ihres Geräts für eine Dauer von 1 Minute offen bleibt ertönt dieses Warnsignal. Dieser schaltet sich ab sobald die Tür geschlossen wird oder wenn irgendeine Taste auf dem Bildschirm gedrückt wird.

5.21. Beluchtungsleuchte

Für die Beleuchtung wird eine LED-Leuchte benutzt. Bei einer Störung im Zusammenhang mit dieser Leuchte wenden Sie sich an den Kundendienst.

Die Glühbirnen für dieses Haushaltsgerät sind für Beleuchtungszwecke nicht geeignet. Die beabsichtigte Aufgabe dieser Lampe ist es den Benutzer zu ermöglichen die Platzierung der Lebensmittel in den Kühlschrank / Eiskühltruhe sicher und bequem vorzunehmen.

6 Pflege und Reinigung

Eine regelmäßige Reinigung erhöht die Lebensdauer des Geräts.



HINWEIS: Trennen Sie Ihren Kühlschrank vor der Reinigung vom Netz.

- Verwenden Sie zur Reinigung auf keinen Fall scharfen oder spitzen Gegenstände, Seife, Hausreinigungsmittel, Reinigungsmittel, Gas, Benzin, Lack u. Ä.
- Schütten Sie ein Teelöffel Karbonat in einen halben Liter Wasser. Nehmen Sie ein Tuch, tauchen Sie es in diese Flüssigkeit und wringen Sie es gut kräftig. Wischen Sie mit diesem Tuch das Innere des Geräts und trocknen Sie es gründlich.
- Achten Sie darauf, dass das Gehäuse der Leuchte und sonstige elektrischen Teile nicht mit Wasser in Berührung kommen.
- Reinigen Sie die Tür mit einem feuchten Tuch. Entnehmen Sie den Inhalt vom Innenraum und den Türen. Entfernen Sie die Regale nach oben hebend. Nach der Reinigung und dem Trocknen legen Sie es wieder ein, indem Sie es nach unten schieben.
- Verwenden Sie auf keinen Fall bei der Reinigung der Außenfläche des Geräts und den verchromten Teilen chlorhaltigem Wasser oder Reinigungsmittel. Chlor führt bei dieser Art von Oberflächen zur Verrostungen.

6.1. Vermeidung von schlechtem Geruch

Bei der Herstellung Ihres Geräts wurden keinerlei Materialien verwendet, die Geruch verursachen könnten. Jedoch können aufgrund von ungeeigneter Lagerung von Lebensmitteln und unsachgemäßer Reinigung der Innenseite Gerüche entstehen.

Zur Vermeidung dieses Problems reinigen Sie es regelmäßig alle 15 Tage.

- Bewahren Sie die Speisen in geschlossenen Behältern auf. Lebensmittel, die in offenen Behältern aufbewahrt werden, können durch die Verbreitung von Mikroorganismen Gerüche verursachen.
- Keine Lebensmittel deren Aufbewahrungsdauer abgelaufen ist im Kühlschrank aufbewahren.

6.2. Schutz von Kunststoffoberflächen

Das Ausschütten von Öl kann den Kunststoffoberflächen Schaden zufügen, daher sollte hier mit lauwarmem Wasser gereinigt werden.

7 Problemlösungen

Bevor Sie den Kundendienst rufen, gehen Sie bitte diese Liste durch. Dies wird Ihnen helfen Zeit und Geld zu sparen. Diese Liste beinhaltet häufig auftretende Probleme, die nicht auf fehlerhafte Bearbeitung oder Materialien, Benutzung zurückzuführen sind. Manche aufgeführten Eigenschaften können bei Ihrem Gerät nicht vorhanden sein.

Der Kühlschrank funktioniert nicht.

- Der Stecker sitzt nicht richtig in der Steckdose. Stecken Sie den Stecker in die Steckdose so, dass dieser richtig sitzt.
- Die Sicherung der Steckdose an die das Gerät angeschlossen ist oder die Hauptsicherung ist durchgebrannt. Prüfen Sie die Sicherungen.

Schwitzen der Seitenwand des Kühlfachs (MULTI ZONE, COOL CONTROL und FLEXI ZONE)

- Umgebung ist zu kalt. Stellen Sie das Gerät nicht bei einer Umgebungstemperatur unter 10 °C auf.
- Die Tür wurde zu häufig geöffnet oder geschlossen. Achten Sie darauf, die Tür nicht zu häufig geöffnet oder geschlossen wird.
- Umgebung ist zu feucht. Stellen Sie das Gerät nicht bei einer zu feuchten Umgebung auf.
- Speisen, die Flüssigkeit beinhalten könnten in offenen Behältern aufbewahrt werden. Bewahren Sie Speisen, die Flüssigkeit beinhalten in geschlossenen Behältern.
- Die Tür des Geräts ist möglicherweise offen geblieben. Halten Sie die Tür des Geräts nicht für längere Zeit offen.
- Der Thermostat ist auf eine zu niedrige Temperatur eingestellt. Stellen Sie den Thermostat auf einen geeigneten Wert.

Der Kompressor läuft nicht

- Eine Schutzschaltung stoppt den Kompressor bei kurzzeitigen Unterbrechungen der Stromversorgung und wenn das Gerät zu oft und schnell ein- und ausgeschaltet wird, dader Druck des Kühlmittels eine Weile lang ausgeglichen werden muss. Ungefähr nach 6 Minuten wird das Gerät beginnen zu laufen. Sollte das Gerät nicht zum Laufen beginnen rufen Sie den Kundendienst.
- Der Kühlschrank taut ab. Dies ist bei einem vollautomatisch abtauenden Kühlschrank völlig normal. Das Gerät taut von Zeit zu Zeit ab.
- Der Netzstecker ist nicht eingesteckt. Überzeugen Sie sich davon, dass der Stecker komplett in die Steckdose eingesteckt ist.
- Die Temperatureinstellungen stimmen nicht. Stellen Sie die geeigneten Temperaturen ein.
- Der Strom ist ausgefallen. Das Gerät wird wieder in den normalen Betrieb gehen, sobald der Stromausfall beendet ist.

Das Betriebsgeräusch nimmt zu, wenn das Gerät arbeitet.

- Das Betriebsverhalten des Kühlgerätes kann sich je nach Umgebungstemperatur ändern. Dies ist völlig normal und keine Fehlfunktion.

Der Kühlschrank arbeitet sehr intensiv oder über eine sehr lange Zeit.

Problemlösungen

- Ihr neuer Kühlschrank ist vielleicht etwas breiter als sein Vorgänger. Große Kühlgeräte arbeiten oft längere Zeit.
- Die Zimmertemperatur kann hoch sein. Es ist normal, dass bei höheren Umgebungstemperaturen das Gerät längere Zeit in Betrieb ist.
- Das Kühlgerät wurde möglicherweise erst vor kurzem in Betrieb genommen oder mit Lebensmitteln gefüllt. Es kann einige Stunden länger dauern, bis der Kühlschrank seine Arbeitstemperatur erreicht hat.
- Kurz zuvor wurden größere Mengen warmer Speisen im Kühlschrank eingelagert. Stellen Sie keine heißen Speisen in das Gerät.
- Türen wurden häufig geöffnet oder längere Zeit nicht richtig geschlossen. Der Kühlschrank muss länger arbeiten, weil warme Luft in den Innenraum eingedrungen ist. Öffnen Sie die Türen möglichst selten.
- Die Tür des Kühl- oder Tiefkühlbereichs war nur angelehnt. Vergewissern Sie sich, dass die Türen richtig geschlossen wurden.
- Die Kühlschranktemperatur ist sehr niedrig eingestellt. Stellen Sie die Kühlschranktemperatur höher ein und warten Sie, bis die gewünschte Temperatur erreicht ist.
- Die Türdichtungen von Kühl- oder Gefrierbereich sind verschmutzt, verschlissen, beschädigt oder sitzen nicht richtig. Reinigen oder ersetzen Sie die Dichtung Beschädigte oder defekte Dichtungen führen dazu, dass der Kühlschrank länger arbeiten muss, um die Temperatur halten zu können.

Die Temperatur im Tiefkühlbereich ist sehr niedrig, während die Temperatur im Kühlbereich normal ist.

- Die Tiefkühltemperatur ist auf einen sehr niedrigen Wert eingestellt. Stellen Sie die Gefrierfachtemperatur wärmer ein und prüfen Sie es.

Die Temperatur im Kühlbereich ist sehr niedrig, während die Temperatur im Tiefkühlbereich normal ist.

- Die Kühltemperatur ist auf einen sehr niedrigen Wert eingestellt. Stellen Sie die Kühlbereichtemperatur auf eine höhere Temperatur ein und prüfen Sie es.

In den Schubladen im Kühlbereich gelagerte Lebensmittel frieren ein.

- Die Kühltemperatur ist auf einen sehr niedrigen Wert eingestellt. Stellen Sie die Kühlbereichtemperatur auf eine höhere Temperatur ein und prüfen Sie es.

Die Temperatur im Kühl- oder Tiefkühlbereich ist sehr hoch.

- Die Kühltemperatur ist sehr hoch eingestellt. Die Einstellung des Kühlbereichs beeinflusst die Temperatur im Tiefkühlbereich. Ändern Sie die Temperatur im Gefrierbereich oder Kühlbereich und warten Sie, bis der entsprechende Bereich die gewünschte Temperatur erreicht hat.
- Türen wurden häufig geöffnet oder längere Zeit nicht richtig geschlossen. Öffnen Sie die Türen möglichst selten.
- Die Tür war nur angelehnt. Schließen Sie die Tür ganz.
- Das Kühlgerät wurde möglicherweise erst vor kurzem in Betrieb genommen oder mit Lebensmitteln gefüllt. Dies ist normal. Es kann einige Stunden länger dauern, bis der Kühlschrank seine Arbeitstemperatur erreicht hat, wenn er gerade erst eingesteckt oder kurz zuvor mit Lebensmittel gefüllt wurde.
- Kurz zuvor wurden größere Mengen warmer Speisen im Kühlschrank eingelagert. Stellen Sie keine heißen Speisen in das Gerät.

Vibrationen oder Betriebsgeräusche.

Problemlösungen

- Der Boden ist nicht eben oder nicht fest. Wenn der Kühlschrank wackelt, wenn er etwas bewegt wird, balancieren Sie es aus, indem Sie die Füße einstellen. Achten Sie darauf, dass der Boden eben, stabil und in der Lage ist, den Kühlschrank problemlos zu tragen.
- Das Geräusch kann durch auf dem Kühlschrank abgestellte Gegenstände entstehen. Nehmen Sie die betreffenden Gegenstände vom Kühlschrank herunter.

Man kann vom Gerät Fließ- oder Spritzgeräusche hören.

- Aus technischen Gründen bewegen sich Flüssigkeiten und Gase innerhalb des Gerätes. Dies ist völlig normal und keine Fehlfunktion.

Windähnliche Geräusche sind zu hören.

- Damit das Gerät möglichst effektiv arbeiten kann, werden Ventilatoren eingesetzt. Dies ist völlig normal und keine Fehlfunktion.

Kondensation an den Kühlschrankinnenflächen.

- Bei heißen und feuchten Wetterlagen tritt verstärkt Eisbildung und Kondensation auf. Dies ist völlig normal und keine Fehlfunktion.
- Türen wurden häufig geöffnet oder längere Zeit nicht richtig geschlossen. Öffnen Sie die Türen möglichst selten, schließen Sie diese, falls sie offen sind.
- Die Tür war nur angelehnt. Schließen Sie die Tür ganz.

Feuchtigkeit sammelt sich an der Außenseite des Kühlschranks oder an den Türen.

- Es herrscht hohe Luftfeuchtigkeit, dies ist bei feuchtem Wetter normal. >>> *Die Kondensation verschwindet, sobald die Feuchtigkeit abnimmt.*

Unangenehmer Geruch im Kühlschrankinnenraum.

- Das Innere des Kühlschranks muss gereinigt werden. Reinigen Sie das Innere des Kühlschranks mit einem Schwamm, den Sie mit warmem oder kohlenstoffhaltigem Wasser angefeuchtet haben.
- Bestimmte Behälter oder Verpackungsmaterialien verursachen den Geruch. Verwenden Sie andere Behälter oder Verpackungsmaterial einer anderen Marke.
- Die Speisen sind in offenen Behältern aufbewahrt worden. Bewahren Sie die Speisen in geschlossenen Behältern auf. Lebensmittel, die in offenen Behältern aufbewahrt werden, können durch die Verbreitung von Mikroorganismen Gerüche verursachen.
- Entnehmen Sie Lebensmittel, deren Aufbewahrungsdauer abgelaufen ist und die verdorben sind.

Die Tür(en) lässt/lassen sich nicht schließen.

- Lebensmittelpackungen verhindern eventuell das Schließen der Tür. Entfernen Sie die Verpackungen, welche die Tür blockieren.
- Der Kühlschrank ist vermutlich nicht absolut gerade aufgestellt. Stellen Sie die Höheneinstellschrauben ein.
- Der Boden ist nicht eben oder nicht stabil genug. Achten Sie darauf, dass der Boden eben ist und das Gewicht des Kühlschranks problemlos tragen kann.

Das Gemüsefach klemmt.

- Die Lebensmittel berühren eventuell den oberen Teil der Schublade. Ordnen Sie die Lebensmittel in der Schublade anders an.



HINWEIS: Sollten die Probleme trotz der Durchführung dieser Anweisungen nicht behoben sein, wenden Sie sich an den Händler, bei dem Sie das Gerät erworben haben oder an den Kundendienst. Versuchen Sie nicht, das defekte Gerät selbst zu reparieren.